

◆AA class Main Draw リーグ/15点1ゲーム メインロー/11点3ゲームマッチ

Aリーグ	伊藤 幹太 (鋸南クロススポーツ)	ボーマン斗空 (ティップネス宮崎台)	渡辺 音彩 (ティップネス宮崎台)
伊藤 幹太 (鋸南クロススポーツ)		○15-7	○15-6
ボーマン斗空 (ティップネス宮崎台)			○15-7
渡辺 音彩 (ティップネス宮崎台)			

Bリーグ	安成 遼平 (ティップネス宮崎台)	荒 湧月 (ティップネス宮崎台)	田辺 寛人 (ティップネス宮崎台)
安成遼平 (ティップネス宮崎台)		×9-15	○15-3
荒 湧月 (ティップネス宮崎台)			○15-9
田辺 寛人 (ティップネス宮崎台)			

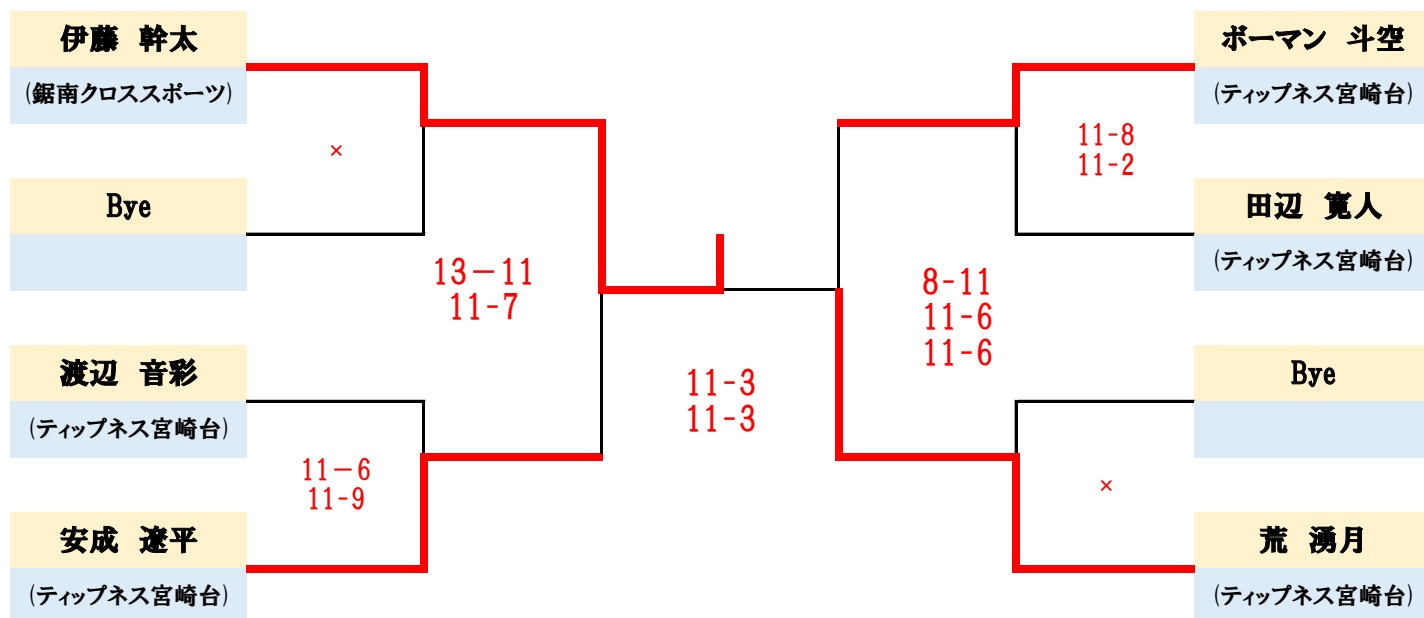

◆AA class 3位決定戦 15点1ゲームマッチ



◆AA class Plate 15点1ゲームマッチ

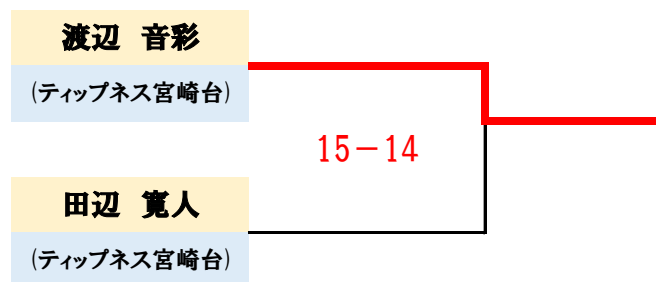

◆Aclass Main Draw 11点3ゲームマッチ(3位決定戦 15点1ゲーム)

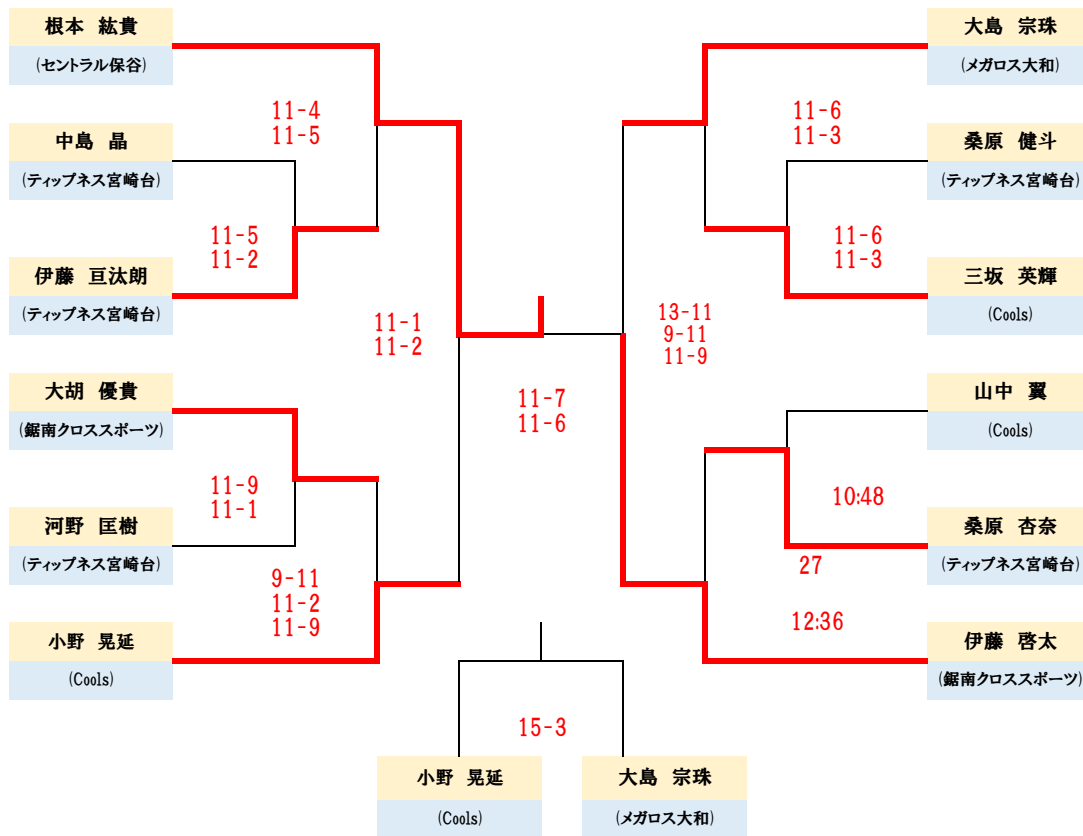

◆Aclass Plate(1st.loser) 15点1ゲームマッチ

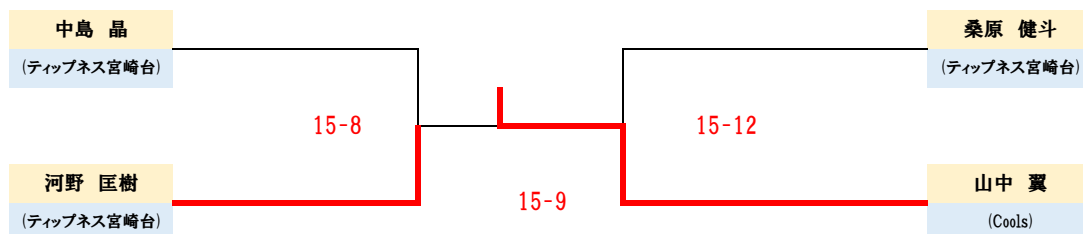

◆Aclass Classic Plate(2nd.loser) 15点1ゲームマッチ

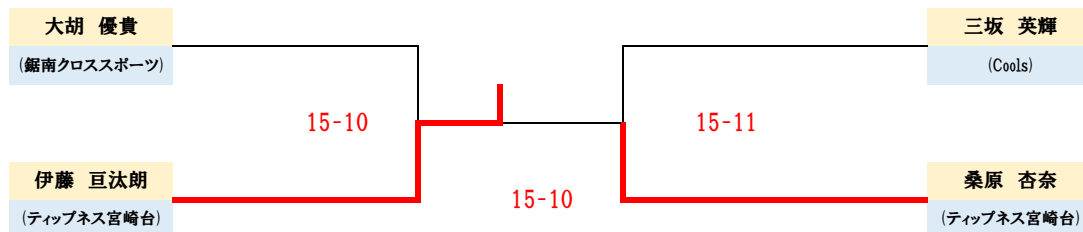

◆Aclass Special Plate(1st.Place)



◆Aclass Special Plate(2nd.Place)

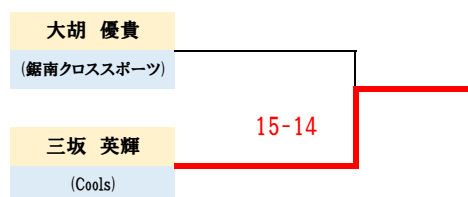

◆B class Plate 15点1ゲームマッチ

	清水 麗桜 1負	戸田 菜乃華 2負	大河内 亮輔 3負
清水 麗桜 1負		○	×
戸田 菜乃華 2負			○
大河内 亮輔 3負			

◆B class Plate(2nd.loser) 15点1ゲームマッチ

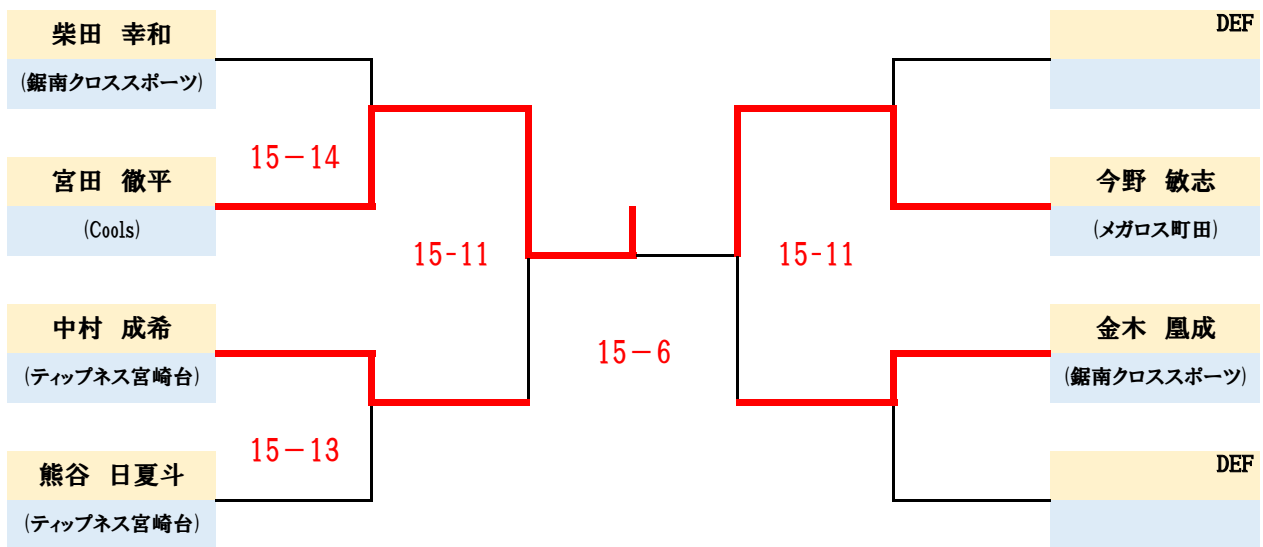

◆B class Special Plate(2nd.Place) 15点1ゲームマッチ

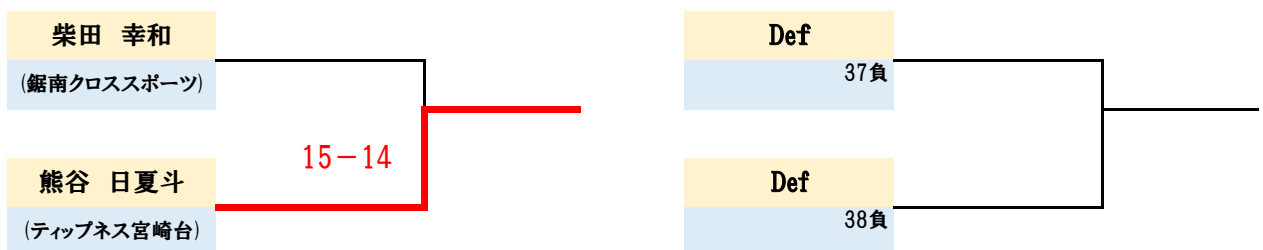

◆B class Plate(3rd.loser) 15点1ゲームマッチ

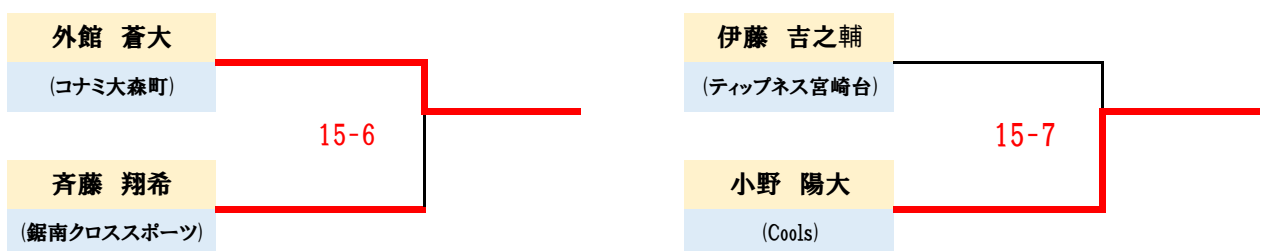

◆Cclass Main Draw 11点3ゲームマッチ(3位決定戦 15点1ゲーム)

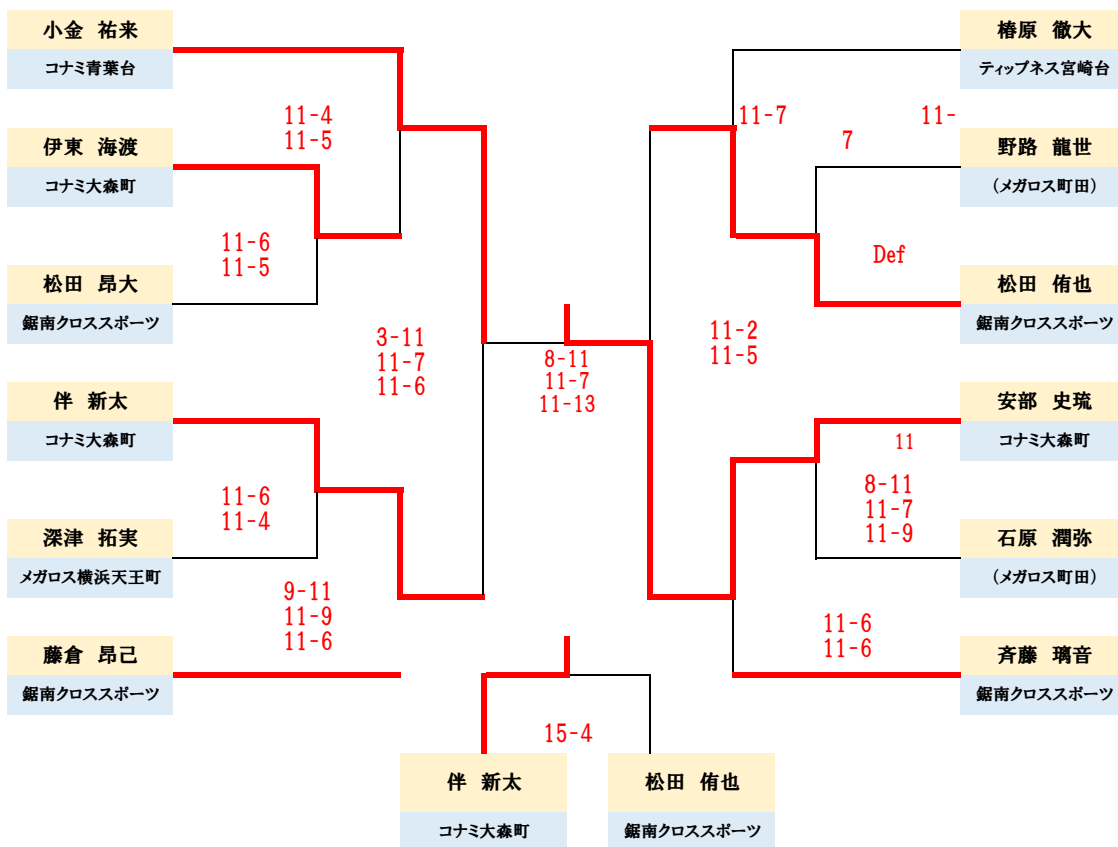

◆Cclass Plate (1st.loser) 15点1ゲーム

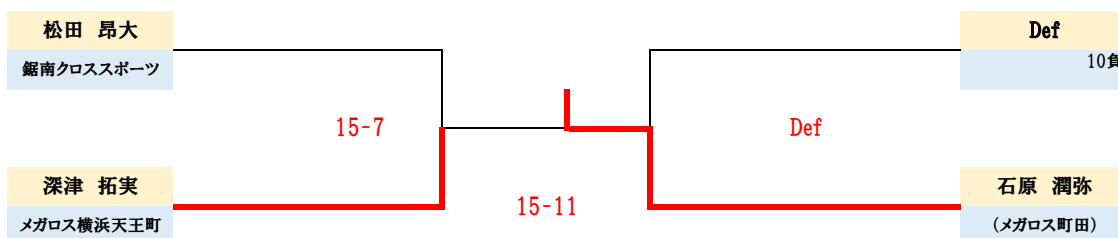

◆Cclass Classic Plate (2nd.loser) 15点1ゲーム

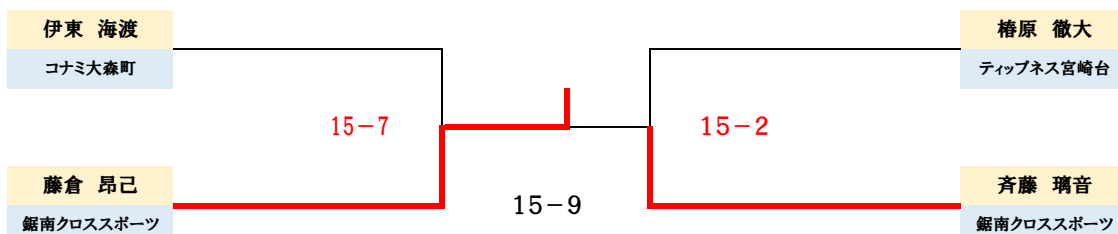

◆Cclass Special Plate (1st.Place)

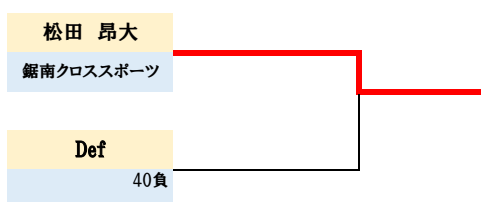

◆Cclass Special Plate (2nd.Place)

